



Hier beginnen

! WARNUNG

WARNUNG weist auf eine potentiell gefährliche Situation hin, die bei Nichtvermeidung zu schweren oder tödlichen Verletzungen führen kann.

Packen Sie das Gerät aus und überprüfen Sie den Lieferumfang

1



Hinweis

- Der Lieferumfang kann je nach Land unterschiedlich sein.
- Bewahren Sie alle Verpackungsmaterialien und den Karton für den Fall auf, dass Sie das Gerät versenden müssen.
- Ein USB-Kabel ist nicht im Lieferumfang enthalten. Kaufen Sie ein USB 2.0-Kabel, das nicht länger als 2 Meter ist.

- Entfernen Sie das Schutzband und die Folie, mit denen das Gerät verpackt ist, und ziehen Sie auch die Folie vom Display ab.
- Nehmen Sie den Plastikbeutel , der die Tintenpatronen enthält, von der Abdeckung der Papierzufuhr ab.
- Vergewissern Sie sich, dass alle Komponenten geliefert wurden.

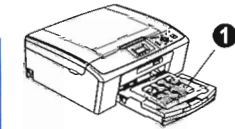

Für Deutschland und Österreich



Für die Schweiz

Netzkabel

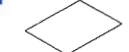

Installationsanleitung







Sicherheitshinweise und Vorschriften

¹ Ca. 65 % der Reichweite von Ersatz-Tintenpatronen. Für weitere Benutzerhandbuch - Grundfunktionen.

! WARNUNG

Zur Verpackung Ihres Gerätes wurden Plastikbeutel von Babys und Kindern fern, um

- Halten Sie den jeweiligen Hebel gedrückt und verschieben Sie die seitlichen Papierführungen  und die Papierlängen-Führung  entsprechend der Papiergröße.

Vergewissern Sie sich, dass die dreieckigen Markierungen  der seitlichen Papierführungen  und der Papierlängen-Führung  mit den Markierungen für das Papierformat, das Sie verwenden möchten, ausgerichtet sind.

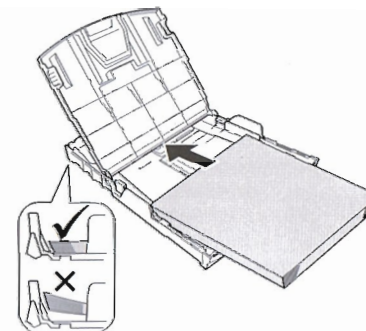
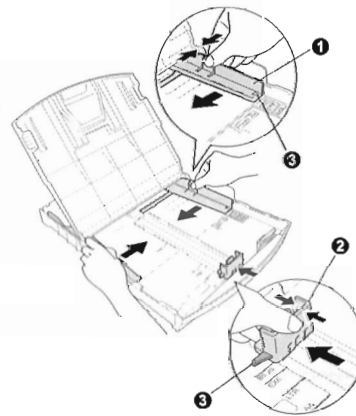

! WICHTIG

Schieben Sie das Papier NICHT zu weit vor.

- Fächern Sie den Papierstapel gut auf.
- Legen Sie das Papier vorsichtig in die Papierkassette ein. Achten Sie darauf, dass das Papier flach in der Kassette liegt.
- Schieben Sie vorsichtig mit beiden Händen die seitlichen Papierführungen bis an die Papierkanten. Vergewissern Sie sich, dass die Papierführungen die Papierkanten leicht berühren.

wenden.

Installationsanleitung

DCP-J125

Starter-Patronen [x4]¹
Schwarz
Gelb
Cyan
Magenta

Installations-CD-ROM
Dokumentations-CD-ROM

Benutzerhandbuch -
Grundfunktionen

Funktionstastenfeld
(nur für die Schweiz)

Informationen siehe Verbrauchsmaterialien im

Handbuchs verwendet. Halten Sie diese
Anweisungen sorgfältig, um die Verletzungsgefahr zu vermeiden.

2 Funktionstasten-Beschriftung befestigen (nur für die Schweiz)

2

a. Befestigen Sie die Funktionstasten-Beschriftung am Gerät.

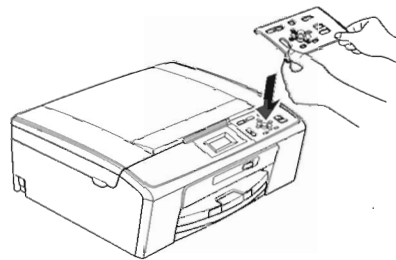

3 Legen Sie A4-Normalpapier ein

3

a. Ziehen Sie die Papierkassette heraus.

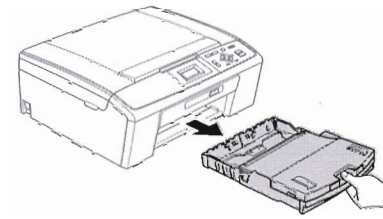

b. Öffnen Sie die Abdeckung der Papierkassette 1.

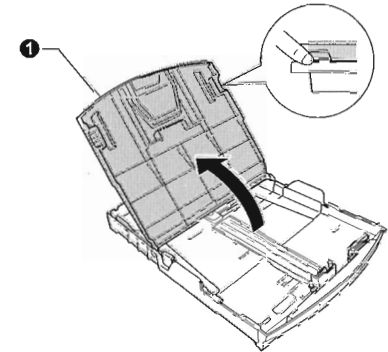

g. Schließen Sie die Abdeckung der Papierkassette und schieben Sie die Papierkassette *langsam* vollständig in das Gerät.

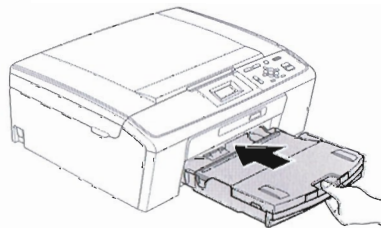

h. Ziehen Sie die Papierablage 1 heraus, bis sie hörbar einrastet und klappen Sie dann die Papierstütze 2 aus.

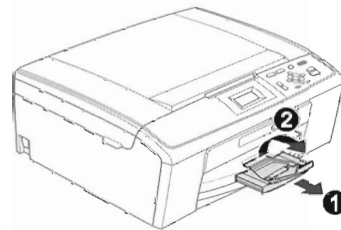

Schließen Sie das Netzkabel an

4

a. Schließen Sie das Netzkabel an.

! WARNUNG

Das Gerät muss an eine geerdete, jederzeit leicht zugängliche Netzstromsteckdose angeschlossen werden.

(Für Deutschland und Österreich)

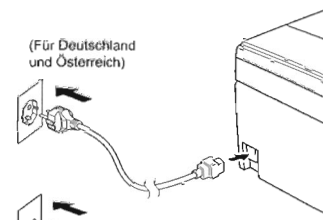

(Für die Schweiz)

! WICHTIG

Schließen Sie das USB-Kabel NOCH NICHT an.

Hinweis

Die Warn-LED am Funktionstastenfeld leuchtet, bis Sie die Tintenpatronen installiert haben.

5 Stellen Sie Ihr Land ein (nicht für die Schweiz verfügbar)

5

- a. Drücken Sie ▲ oder ▼, um Ihr Land zu wählen, und drücken Sie **OK**.
- b. Drücken Sie ▲ oder ▼, um Yes (Ja) oder No (Nein) zu wählen, und drücken Sie **OK**.

6 Wählen Sie Ihre Sprache (nur für die Schweiz)

6

- a. Drücken Sie ▲ oder ▼, um Ihre Sprache zu wählen, und drücken Sie **OK**.
- b. Drücken Sie ▲ oder ▼, um Yes (Ja) oder No (Nein) zu wählen, und drücken Sie **OK**.

Hinweis

Falls Sie die falsche Sprache gewählt haben, können Sie diese wieder ändern, nachdem Sie Datum und Uhrzeit eingestellt haben. (Für weitere Informationen siehe Displaysprache ändern in Kapitel 1 im Benutzerhandbuch - Erweiterte Funktionen auf der Dokumentations-CD-ROM.)

7 Installieren Sie die Tintenpatrone

7

- a. Das Display zeigt keine Tintenpatrone.
- b. Öffnen Sie die Tintenpatronen-Abdeckung ①.

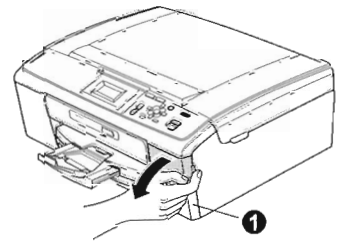

- f. Drücken Sie die Tintenpatrone vorsichtig in ihre Position, bis sie hörbar einrastet. Nachdem alle Tintenpatronen eingesetzt sind, schließen Sie die Tintenpatronen-Abdeckung.

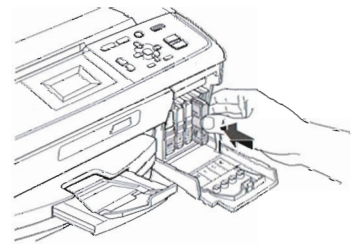

Hinweis



Das Gerät beginnt, das Tintenleitungssystem zum Drucken vorzubereiten. Dieser Vorgang dauert ungefähr vier Minuten. Schalten Sie das Gerät nicht aus.

8 Prüfen Sie die Druckqualität

8

- a. Wenn die Vorbereitung des Gerätes abgeschlossen ist, zeigt das Display Papier einlegen und **START** drücken. Drücken Sie **Start Farbe**.
- b. Prüfen Sie die Druckqualität der vier Farblöcke ① auf der Testseite.
(schwarz/gelb/cyan/magenta)



- Wenn alle Linien klar und deutlich zu sehen sind, drücken Sie **OK** (Ja), um die Druckqualitätsprüfung zu beenden. 
- Falls einige kurze Striche fehlen, drücken Sie **Schlecht** (Nein) und folgen Sie den Anweisungen im Display. 

9 Stellen Sie...

9

(Für die Schweiz)

Die Warn-LED am Funktionstastenfeld leuchtet, bis Sie die Tintenpatronen installiert haben.

Tintenpatronen

c. Entfernen Sie den grünen Transportschutz ①.

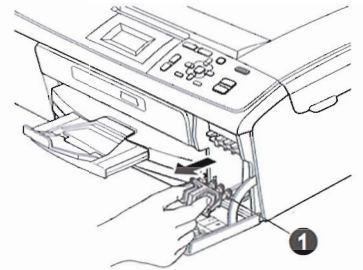

Hinweis
Werfen Sie den grünen Transportschutz nicht weg. Sie benötigen ihn für einen Transport des Gerätes.

d. Packen Sie die Tintenpatrone aus. Drehen Sie den grünen Knopf an der gelben Schutzabdeckung im Uhrzeigersinn, bis sich das Vakuumsiegel hörbar öffnet, und entfernen Sie dann die Abdeckung ①.

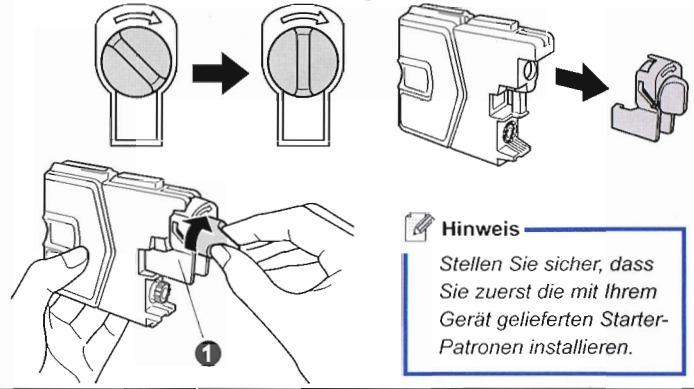

Hinweis
Stellen Sie sicher, dass Sie zuerst die mit Ihrem Gerät gelieferten Starter-Patronen installieren.

e. Setzen Sie die Patrone entsprechend der Pfeilrichtung auf dem Aufkleber ein. Achten Sie darauf, dass die Farben von Befestigungshebel ① und Patrone ② übereinstimmen.

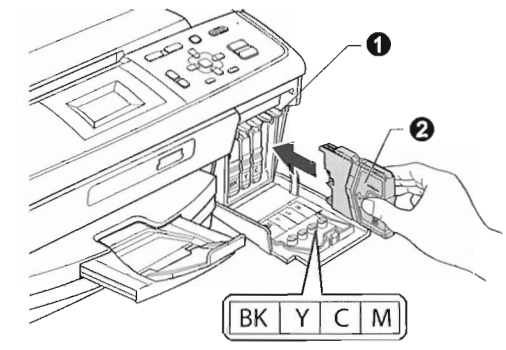

9 Stellen Sie den LCD-Kontrast ein (soweit erforderlich)

- a. Drücken Sie **Menü**.
- b. Drücken Sie **▲** oder **▼**, um **Geräteeinstell.** zu wählen, und drücken Sie dann **OK**.
- c. Drücken Sie **▲** oder **▼**, um **LCD-Einstell.** zu wählen, und drücken Sie dann **OK**.
- d. Drücken Sie **▲** oder **▼**, um **LCD-Kontrast** zu wählen, und drücken Sie dann **OK**.
- e. Drücken Sie **◀** oder **▶**, um die Kontrasteinstellung zu wählen, und drücken Sie dann **OK**.
- f. Drücken Sie **Stopp**.

10 Stellen Sie Datum und Uhrzeit ein

- a. Drücken Sie **Menü**.
- b. Drücken Sie **▲** oder **▼**, um **Inbetriebnahme** zu wählen, und drücken Sie dann **OK**.
- c. Drücken Sie **▲** oder **▼**, um **Datum/Uhrzeit** zu wählen, und drücken Sie dann **OK**.
- d. Um die beiden letzten Ziffern der Jahreszahl einzugeben, drücken Sie **▲**, **▼**, **◀** oder **▶**, um eine Ziffer zu wählen, und drücken Sie dann **OK**. Um das Jahr zu speichern, drücken Sie **▲**, **▼**, **◀** oder **▶**, um **OK** zu wählen, und drücken Sie **OK**.



(Zum Beispiel: 10 für 2010.)

- e. Geben Sie ebenso Monat, Tag und Uhrzeit im 24-Stunden-Format ein.
- f. Drücken Sie **Stopp**.

Hinweis
Im Falle einer Fehleingabe drücken Sie **Stopp**, um zu Schritt a zurückzukehren.



Blatt bitte wenden.

Für Windows®

Vor der Installation

11

- a. Vergewissern Sie sich, dass Ihr Computer eingeschaltet ist und Sie mit Administratorrechten angemeldet sind.

! WICHTIG

- Schließen Sie das USB-Kabel NOCH NICHT an.
- Die neusten Treiber-Updates und Informationen finden Sie unter <http://solutions.brother.com/>
- Schließen Sie alle Anwendungen.
- Die Bildschirme können je nach verwendetem Betriebssystem variieren.
- Für Windows Vista® und Windows® 7: Wenn der Bildschirm zur **Benutzerkontensteuerung** erscheint, klicken Sie auf **Zulassen** oder **Ja**.

Installieren Sie die MFL-Pro Suite

12

- a. Legen Sie die mitgelieferte Installations-CD-ROM in das CD-ROM-Laufwerk ein.
Wählen Sie Ihre Sprache.

Hinweis

Wenn der Brother-Bildschirm nicht automatisch erscheint, doppelklicken Sie unter **Arbeitsplatz (Computer)** auf das CD-ROM-Symbol und doppelklicken Sie dann auf **start.exe**.

- b. Klicken Sie auf **MFL-Pro Suite installieren** und klicken Sie auf **Ja**, wenn Sie die Lizenzvereinbarung akzeptieren.

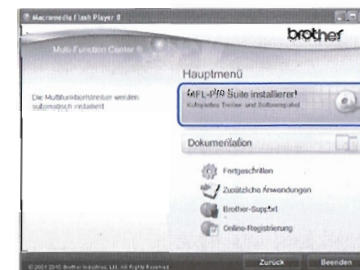

- c. Folgen Sie den Anweisungen auf dem Bildschirm.

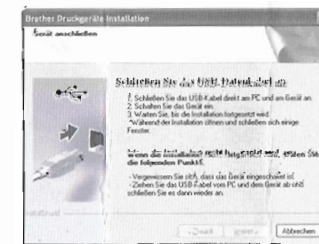

- d. Heben Sie den Gehäusedeckel an, um die Stütze zu lösen ①. Drücken Sie dann die Stütze vorsichtig nach unten ② und schließen Sie den Gehäusedeckel ③.

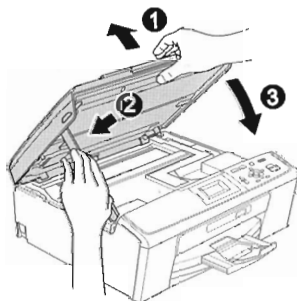

- e. Die Installation wird automatisch fortgesetzt.
Die einzelnen Installationsbildschirme erscheinen nacheinander.

! WICHTIG

Versuchen Sie auf **KEINEM** der Bildschirme, die Installation abzubrechen.
Es kann einige Minuten dauern, bis die Installation abgeschlossen ist.

- f. Wenn der Bildschirm **Benutzerhandbücher** angezeigt wird, klicken Sie auf **Handbücher im Web ansehen**, falls Sie die Handbücher herunterladen möchten, und folgen Sie den Anweisungen auf dem Bildschirm. Sie können die Handbücher auch auf der Dokumentations-CD-ROM ansehen.

- g. Wenn das Fenster zur **Online-Registrierung** angezeigt wird, wählen Sie die gewünschte Option und folgen Sie den Anweisungen auf dem Bildschirm.

- h. Falls Sie Ihr Gerät nicht als Standarddrucker einrichten möchten, deaktivieren Sie **Standarddrucker definieren**.

Fertig stellen und r

14

- a. Klicken Sie auf **Standarddrucker definieren** um den Computer zu konfigurieren.





Schließen Sie das USB-Kabel an

- c. Folgen Sie den Anweisungen auf dem Bildschirm.

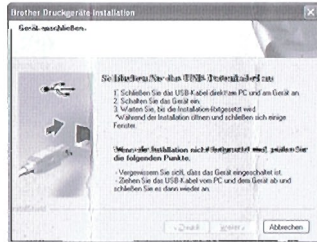

13

- a. Öffnen Sie den Gehäusedeckel des Gerätes, bis er sicher einrastet.

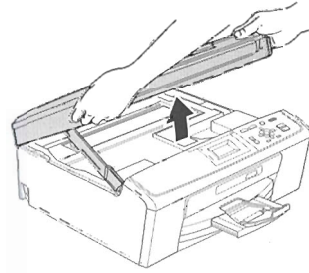

- b. Schließen Sie das USB-Kabel am USB-Anschluss () des Gerätes an. Der USB-Anschluss befindet sich wie gezeigt im Inneren des Gerätes.

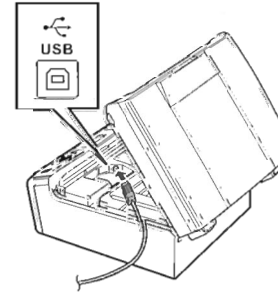

- c. Führen Sie das USB-Kabel vorsichtig durch den Kabelkanal bis zur Rückseite des Gerätes. Schließen Sie das Kabel an Ihren Computer an.

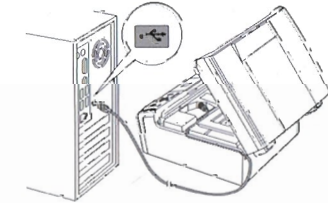

! WICHTIG
Vergewissern Sie sich, dass das Kabel das Schließen des Gehäusedeckels nicht behindert, sonst kann ein Fehler auftreten.

Fertig stellen und neu starten

14

- a. Klicken Sie auf **Fertig stellen**, um den Computer neu zu starten.

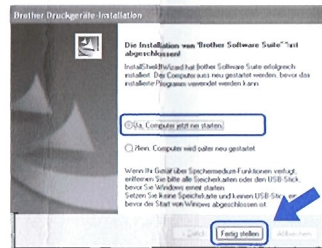

Hinweis

- Falls während der Software-Installation eine Fehlermeldung erscheint, starten Sie die **Installationsprüfung unter Start/Alle Programme/Brother/DCP-JXXX** (DCP-JXXX steht für den Modellnamen Ihres Gerätes.)
- In Abhängigkeit von Ihren Sicherheitseinstellungen wird bei Verwendung des Gerätes oder seiner Software eventuell ein Fenster der Windows-Sicherheitssoftware oder eines Antivirenprogramms angezeigt. Bitte erlauben Sie in diesem Fenster, die Funktion fortzusetzen.

- b. Im Bildschirm **Nach Firmware-Updates suchen** wählen Sie die gewünschte Einstellung für Firmware-Updates und klicken Sie auf **OK**.

Hinweis

Für Firmware-Updates ist ein Internetzugang erforderlich.

Fertig

Die Installation ist nun abgeschlossen.

Hinweis

Druckertreiber für XML Paper Specification
Der Druckertreiber für XML Paper Specification ist der am besten geeignete Treiber, um aus Anwendungen zu drucken, die das Dokumentenformat XML Paper Specification verwenden. Bitte laden Sie den neuesten Treiber vom Brother Solutions Center <http://solutions.brother.com/>

Installieren Sie die Hilfe für FaceFilter Studio

Zusätzliche von Reallusion, Inc. unterstützte Anwendungen installieren

15

FaceFilter Studio ist eine einfach zu verwendende Anwendung zum randlosen Drucken von Fotos. Außerdem können Sie mit dem **FaceFilter Studio** Ihre Fotos bearbeiten und Fotoeffekte, wie das Entfernen von roten Augen oder die Verbesserung von Hauttönen, verwenden.

Die Software **BookScan Enhancer** kann gescannte Buchseiten automatisch korrigieren. Mit der Software **Whiteboard Enhancer** können Sie Texte und Bilder von Ihren Whiteboard-Fotos bereinigen und verbessern.

! WICHTIG

- Das Gerät muss eingeschaltet und mit dem Computer verbunden sein.
- Der Computer muss mit dem Internet verbunden sein.
- Vergewissern Sie sich, dass Sie mit Administratorrechten angemeldet sind.

- Öffnen Sie das Hauptmenü erneut, indem Sie das CD-ROM-Laufwerk mit der Installations-CD-ROM öffnen und wieder schließen oder indem Sie auf die Datei **start.exe** im Hauptverzeichnis der CD-ROM doppelklicken.
- Das Hauptmenü der CD-ROM erscheint. Wählen Sie Ihre Sprache und klicken Sie dann auf **Zusätzliche Anwendungen**.
- Klicken Sie auf die Schaltfläche für die Anwendung, die Sie installieren möchten.
- Gehen Sie zurück zum Bildschirm für zusätzliche Anwendungen, um weitere Anwendungen zu installieren.

Für Mac OS X

Vor der Installation

11

Vergewissern Sie sich, dass der Netzstecker des Gerätes angeschlossen ist und dass Ihr Macintosh eingeschaltet ist. Sie müssen sich mit Administratorrechten anmelden.

! WICHTIG

- Die neuesten Treiber und Informationen zum Betriebssystem Mac OS X, das Sie verwenden, finden Sie unter <http://solutions.brother.com/>
- Für Benutzer von Mac OS X 10.4.0 bis 10.4.10: Aktualisieren Sie Ihr System auf Mac OS X 10.4.11 - 10.6.x.

Schließen Sie das USB-Kabel an

12

- Öffnen Sie den Gehäusedeckel des Gerätes, bis er sicher einrastet.

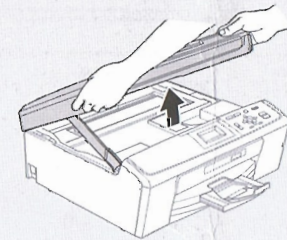

- Heben Sie den Gehäusedeckel an ①, um die Stütze zu lösen. Drücken Sie dann die Stütze vorsichtig nach unten ② und schließen Sie den Gehäusedeckel ③.

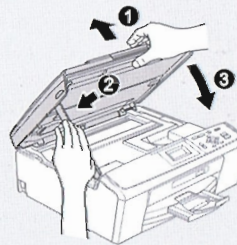

Installieren Sie die MFL-Pro Suite

13

- Legen Sie die mitgelieferte Installations-CD-ROM in das CD-ROM-Laufwerk ein.

- Doppelklicken Sie auf das Symbol **Start Here OSX**.

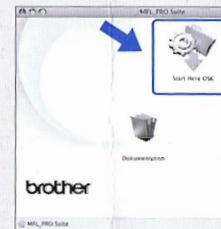

Installieren Sie die Hilfe für FaceFilter Studio

16

Für Anweisungen zur Verwendung von FaceFilter Studio laden und installieren Sie die Hilfe für FaceFilter Studio.

a. Gehen Sie zu **Start/Alle Programme/Reallusion/FaceFilter Studio** auf Ihrem Computer.

b. Klicken Sie auf die Schaltfläche  in der oberen rechten Ecke des Bildschirms und klicken Sie dann auf **Nach Updates suchen**, um auf der Website von Reallusion nach Updates zu suchen.

c. Klicken Sie auf die Schaltfläche **Download** und wählen Sie den Ordner, in dem Sie die Datei speichern wollen.



d. Schließen Sie FaceFilter Studio, doppelklicken Sie auf die heruntergeladene Datei in dem von Ihnen angegebenen Ordner und folgen Sie den Installationsanweisungen auf dem Bildschirm.

Hinweis

Zur Ansicht der **Hilfe für FaceFilter Studio** wählen Sie **Start/Alle Programme/Reallusion/FaceFilter Studio/Hilfe für FaceFilter Studio** auf Ihrem Computer.

b. Schließen Sie das USB-Kabel am USB-Anschluss () des Gerätes an. Der USB-Anschluss befindet sich wie gezeigt im Inneren des Gerätes.

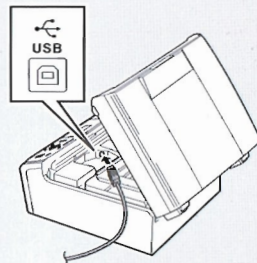

c. Führen Sie das USB-Kabel vorsichtig durch den Kabelkanal bis zur Rückseite des Gerätes. Schließen Sie das Kabel an Ihren Macintosh an.

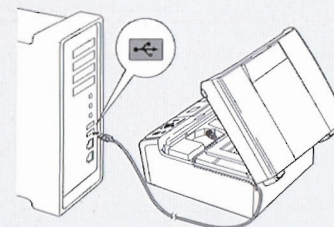

WICHTIG

- Schließen Sie das Gerät **NICHT** am USB-Anschluss einer Tastatur oder an einem passiven USB-Hub an. Schließen Sie das Gerät **direkt** am Macintosh an.
- Vergewissern Sie sich, dass das Kabel das Schließen des Gehäusedeckels nicht behindert, sonst kann ein Fehler auftreten.

Hinweis

Es kann einige Minuten dauern, bis die Installation abgeschlossen ist. Nach der Installation sucht die Brother-Software nach dem Brother-Gerät.

c. Wählen Sie das Gerät in der Liste aus und klicken Sie anschließend auf **OK**.

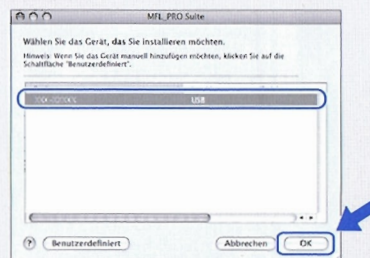

d. Klicken Sie auf **Weiter**.



e. Wenn der Bildschirm **Brother-Support** angezeigt wird, klicken Sie auf **Schließen**, um die Installation abzuschließen.

Fertig

Die Installation ist nun abgeschlossen.



Produkte

A3 Multifunktions-Geräte

A4 Multifunktions-Geräte

Drucker

Faxgeräte

P-touch

Etikettendrucker

Stamp Creator

Schreibmaschinen

Näh- und Stickmaschinen

Ältere Modelle

Anzeigen

Garantie Registrierung

Reg. Sie Ihr Gerät



DCP-J125 - 3-in-1 Tinten-Multifunktionsgerät mit LCD-Farbdisplay

3 Jahre Hersteller-Garantie
Blauer Engel

Farbdrucker

- 6-Farbdruckqualität mit nur 4 Patronen dank 1,5 pl Tröpfchen-Technologie
- Flüsterleiser Druck durch kapillares Tintensystem
- 4 separate Tintenpatronen
- Bis zu 33 Seiten/Min. Druckgeschwindigkeit
- Integrierte Papierkassette für bis zu 100 Blatt
- 100 Jahre lichtechte Fotos mit Fotopapier BP-71
- Dokumentenecht drucken nach ISO 11798:2000

Farbkopierer

- Kopieren ohne PC
- Kopieren über Vorlagenglas
- 4,8 cm LCD-Farbdisplay

Farbscanner

- Scan-to-E-Mail, -Bild, -Datei, -PDF, -Speicherkarte

Fotodirektdruck

- Randloser Fotodruck in A4 und 10x15
- Fotodirektdruck via Speicherkarte

Spezifikationen

Drucker

Druckmethode:	Piezo-Technologie, 4 separat auswechselbare Tintenpatronen
Druckauflösung:	Bis zu 6.000 x 1.200 dpi
Druckgeschwindigkeit:	Bis zu 33 Seiten/Min. s/w Bis zu 27 Seiten/Min. in Farbe
6-Farbdruckqualität:	6-Farbdruckqualität mit nur 4 Patronen, dank 1,5 pl Tröpfchen-Technologie
Randloser Druck:	Aus Grafikanwendungen in den Formaten A4, A6, Foto und Postkarte mit bis zu 6.000 dpi

Kopierer

Kopieren ohne PC:	Über A4 Vorlagenglas
Kopierauflösung:	Bis zu 1.200 x 1.200 dpi
Zoomfunktion:	Von 25-400 % in 1%-Schritten

Scanner

Scannertyp:	CIS (Contact Image Sensor)
Scan-to-Funktionen:	Scan-to-E-Mail/Datei/Bild/Speicherkarte
Scanauflösung:	19.200 x 19.200 dpi (interpoliert) 2.400 x 1.200 dpi (optisch)
Farbtiefe:	36 Bit (intern), 24 Bit (extern)

Controller

Speicher:	32 MB
-----------	-------



Papiermanagement

Vorlagenglas:	Für gebundene und geheftete Vorlagen
Papierzuführung:	100 Blatt Kassette

Druckmedien

Medienart:	Normalpapier, Inkjetpapier, Glossy/Fotopapier, OHP-Folien
Medien-Grammatur:	64 - 220 g/m ² (Bis zu 260 g/m ² mit Brother BP71 Papier)
Medien-Formate:	Kassette: A4, A5, A6, Exe, Briefumschläge (DL, COM-10, C5), Foto, Postkarte, Legal, Letter Vorlagenglas: Bis 210 x 297 mm (Breite x Länge)
Bedienfeld	
Display:	4,8 cm LCD-Farbdisplay
Speicherkarten-Station	
Fotodirektdruck von der Speicherkarte:	Memory Stick: 16 MB - 128 MB, Memory Stick Pro: 256 MB - 8 GB, Secure Digital: 16 MB - 2 GB, Secure Digital High Capacity (SDHC): 4 - 8 GB
Drucken von der Speicherkarte ohne PC:	Digitale Fotos im JPEG-Format
Speicherkarte als Wechsellaufwerk:	Vom PC auf Speicherkarte lesen und schreiben
Allgemein	
Schnittstellen:	USB 2.0 Full-Speed
Abmessungen (BxHxT):	390 x 150 x 368 mm
Leistungsaufnahme:	In Betrieb: 17 W In Bereitschaft: 3,5 W Ausgeschaltet: 0,45 W
Gewicht:	6,8 kg
Lieferumfang	
Gerät:	DCP-J125 inkl. 3 Jahre Herstellergarantie
Tintenpatronen:	LC985BK (schwarz) für 300 Seiten* LC985C (cyan) für 260 Seiten* LC985M (magenta) für 260 Seiten* LC985Y (gelb) für 260 Seiten* * nach ISO 24711
Netzkabel:	Ja
Anleitungen:	Installationsanleitung, Benutzerhandbuch, Handbuch auf CD-ROM
Software:	Drucker- und Scannertreiber für Windows und Mac, MFL-Pro Suite

Verbrauchsmaterial

BP60MA	BP60MA, DIN A4 Inkjetpapier, matt, 145 g/m ² , DIN A4, (25 Blatt)	5,99 €
		
BP60PA	BP60PA, DIN A4 Inkjetpapier, 80 g/m ² , DIN A4, (250 Blatt)	5,99 €
		
BP71GA4	BP71GA4, DIN A4 Premium Foto Papier, 260g/m ² , DIN A4 (20 Blatt)	10,99 €
		
	BP71GP20, 10 x 15 Premium Foto Papier, 260g/m ² , 10 x 15cm (20 Blatt)	3,99 €

BP71GP20



BP71GP50



LC985BK



LC985 Twin-Pack

LC985C



LC985M



LC985 Rainbow-Pack

LC985 Value-Pack

LC985 Value-Pack inkl. 50 Blatt BP71 Fotopapier

LC985Y



Zubehör

ZCAUSB20



Zertifikate

Energy Star

BP71GP50, 10 x 15 Premium Foto Papier, 260g/m, 10 x 15cm (50 Blatt) 7,99 €

Tintenpatrone LC-985BK (Schwarz) für 300 Seiten A4 nach ISO 24711 17,99 €

Bliesterfarbtintenset LC-985BK (Schwarz) mit Security-Tag bestehend aus 2 Tintenpatronen LC-985BK (Schwarz) für je 300 Seiten nach ISO 24711 34,99 €

Tintenpatrone LC-985C (Cyan) für 260 Seiten A4 nach ISO 24711 10,99 €

Tintenpatrone LC-985M (Magenta) für 260 Seiten A4 nach ISO 24711 10,99 €

LC-985 Rainbow-pack: Bliesterfarbtintenset mit Security-Tag bestehend aus 3 Tintenpatronen LC985C (Cyan), LC985M (Magenta), LC985Y (Gelb) für je 260 Seiten nach ISO 24711 30,99 €

LC-985 Value-Pack: Bliesterfarbtintenset mit Security-Tag bestehend aus 4 Tintenpatronen LC-985BK (Schwarz) für 300 Seiten*, LC985C (Cyan), LC-985M (Magenta), LC-985Y (Gelb) für je 260 Seiten* * nach ISO 24711 44,99 €

LC-985 Value-Pack inkl. 50 Blatt BP71 Fotopapier: Bliesterfarbtintenset mit Security-Tag bestehend aus 4 Tintenpatronen LC-985BK (Schwarz) für 300 Seiten*, LC-985C (Cyan), LC-985M (Magenta), LC-985Y (Gelb) für je 260 Seiten* sowie 50 Blatt BP71GP50 Fotopapier (10x15) * nach ISO 24711 52,99 €

Tintenpatrone LC-985Y (Gelb) für 260 Seiten A4 nach ISO 24711 10,99 €

Datenkabel, USB 2.0 USB 2.0 Kabel Typ A-B (ca. 1,8 m) 9,99 €

**Blauer Engel**

Das Brother Gerät wurde mit dem „Blauen Engel“ ausgezeichnet und damit als ressourcenschonend und emissionsarm klassifiziert. Dieses wichtige Prüf- und Gütesiegel gibt Ihnen die Sicherheit, sich mit dem Kauf dieses Gerätes für ein umweltschonendes Produkt zu entscheiden und gesundheitlich auf Nummer sicher zu gehen.

Druckqualität testen

Vergewissern Sie sich, dass alle gestrichelten Linien, aus denen die vier Farblöcke gebildet werden, vollständig sind und keine kurzen Striche fehlen. Wenn ja, wählen Sie am Funktionstastenfeld (Ja). Wenn kurze Striche oder Linien fehlen, wählen Sie am Funktionstastenfeld (Nein), um den Reinigungsvorgang zu starten. Folgen Sie den Anweisungen im Display.

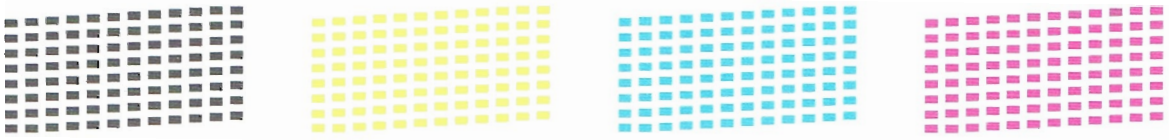

9.1.2012

Brother
Drucker

3 Jahre
garantie!

 **Produktdateneintragung**

Information der Datenübermittlung

Die folgenden Produktdaten wurden erfolgreich übermittelt. Bitte wählen Sie "Fertig", um auszusteigen, oder "Drucken", um eine Kopie für Ihre Unterlagen zu erstellen. Die angeführten Daten dienen zu Ihrer Information und wurden unverbindlich übernommen.

Seriennummer	Modell	Kaufdatum	Händler	Garantieart
M0F205661	DCP1125	04/01/2012		36 Monate Garantie Bring In/Send In